

## OPIS

W niskich pomieszczeniach utrudnione jest stosowanie nawiewników sufitowych. Możliwe jest natomiast zastosowanie krętek nawiewno wyciągowych montowanych w ścianie, które zapewniają dobrą wentylację pomieszczenia.

Powietrze nawiewane jest stycznie do sufitu, z jednej strony pomieszczenia. Powstaje walec, skutecznie przewietrzający całą objętość gwarantując równomierny rozdział świeżego powietrza.

Wszystkie wykonania krętek ZNW gwarantują stabilny strumień powietrza dla różnicy temperatury  $DT_0 = -10K$ , który nie opadnie w sposób niekontrolowany do strefy przebywania ludzi.

Dopuszczalna ilość powietrza nawiewanego zależy od prędkości powietrza strumienia powietrza powracającego przez strefę przebywania ludzi. Zalecana ilość wymiany powietrza do 5 w/k.

## KRÓTKA CHARAKTERYSTYKA

- skrzynka przyłączna - blacha stalowa ocynkowana
- dysze - tworzywo ABS, kolor biały
- płyta czołowa - blacha stalowa lakierowana na kolor RAL 9003 (biały)
- lamele - tworzywo sztuczne PCV w kolorze białym lub czarnym

## WYKONANIE

ZNW-DZ 2/3 - płyta czołowa ze zintegrowanymi ruchomymi dyszami (2- lub 3-rzędowa) do nawiewu powietrza, z perforowaną płaszczyzną do wywiewu

ZNW-L 3 - szczeliny z lamelami (3-szczelinowy) do nawiewu powietrza z blachą perforowaną do wywiewu.

## WYKONANIE I WYMIARY

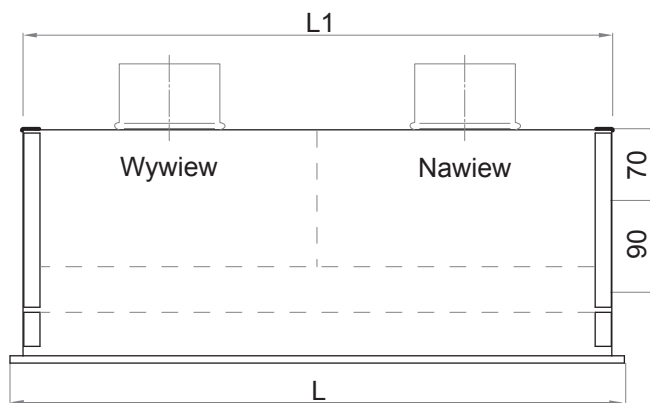

## MONTAŻ

W płaszczyźnie ściany wykonać otwór montażowy zgodnie z podanymi w tabeli wymiarami. Następnie umieścić w nim skrzynkę rozprężną tak, aby jej krawędzie wystawały ok. 50 mm przed powierzchnią ściany. Wsunąć uszczelnioną płytę czołową nawiewnika do skrzynki rozprężnej i przymocować blachowkrętami do jej boków. Dopchnąć nawiewnik ze skrzynką rozprężną do płaszczyzny ściany i wkrętami zamocować go poprzez otwory montażowe do ściany.

## Dostarczane wielkości

ZNW	ilość dysz DZ-2	ilość dysz DZ-3	ZNW-DZ-2 ZNW-L-1		ZNW-DZ-3 ZNW-L-2		L	L1
			oD	KB	oD	KB		
600	23	38	98	132	158	207	615	575
800	31	50					815	775
1000	39	65					1015	975
1200	49	77					1215	1175

## KOD ZAMÓWIENIA

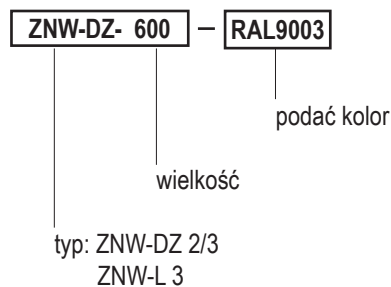

# 6.5 ZNW

## zespół nawiewno-wywiewny

### ZESPÓŁ NAWIEWNO-WYWIEWNY ZNW-L3, ZNW-DZ2/3

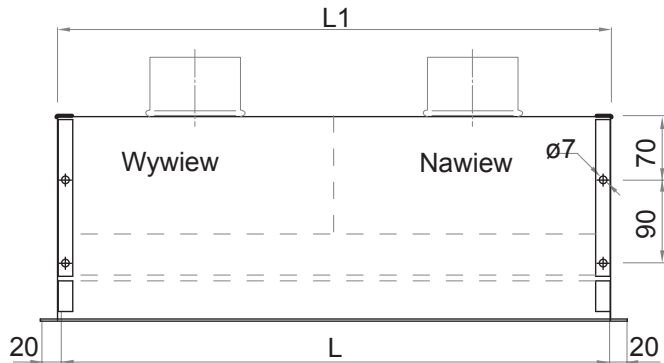

### ZNW-DZ-2,3

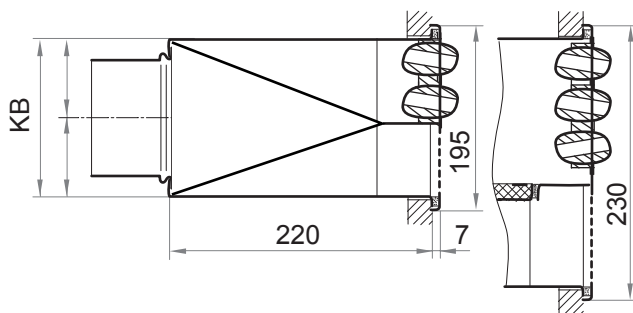

### ZNW-L3

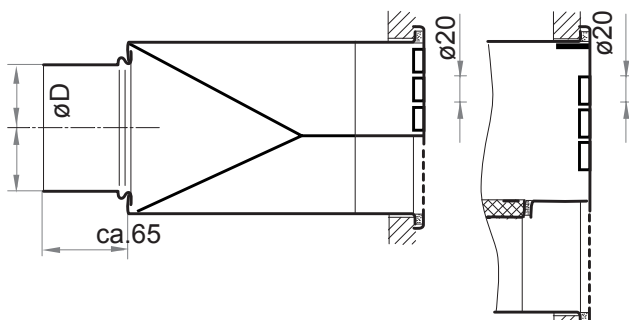

NW	ZNW-DZ-1		ZNW-DZ-2		L	L1
	oD	KB	oD	KB		
600	98	132	158	207	615	575
800					815	775
1000					1015	975
1200					1215	1175

### CHARAKTERYSTYKI

#### STRATA CIŚNIENIA I POZIOM MOCY AKUSTYCZNEJ

#### ZNW-DZ2 600

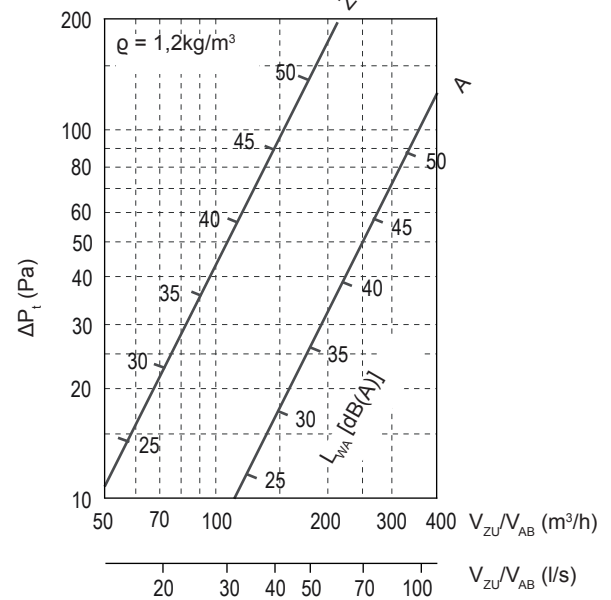

#### ZNW-DZ2 800

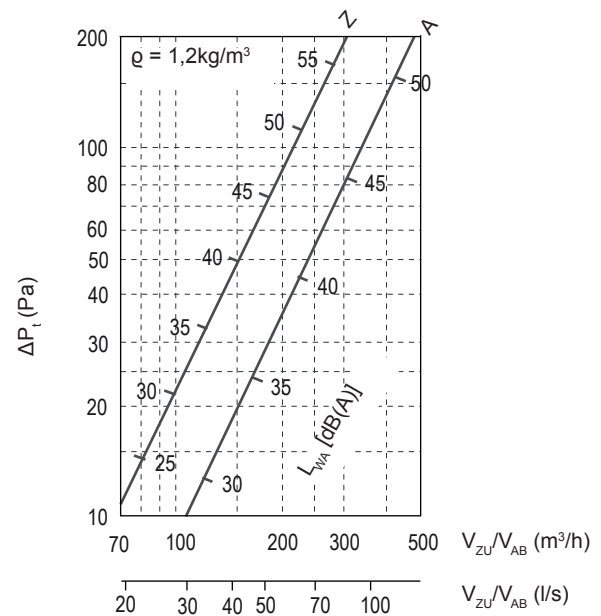

**ZNW-DZ2 1000**

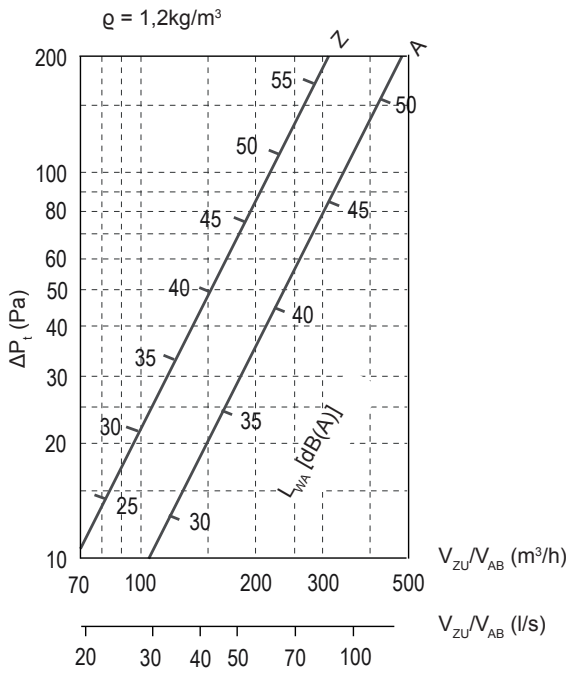

**ZNW-DZ2 1200**

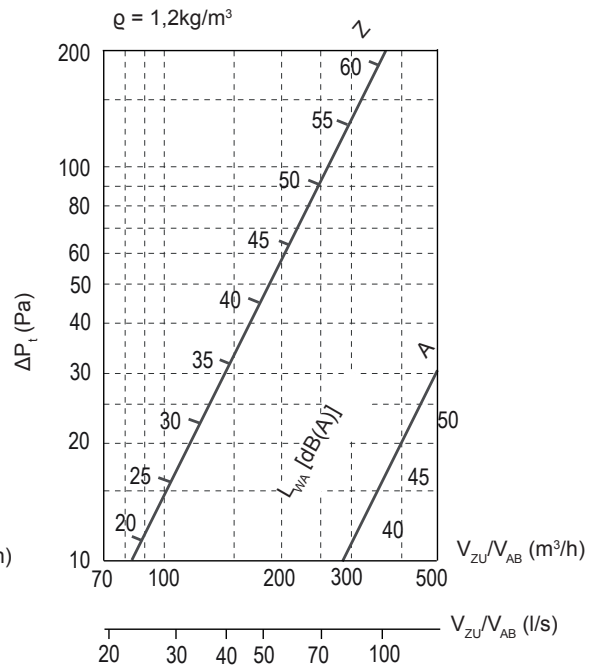

**ZNW-DZ-3 NA METR**

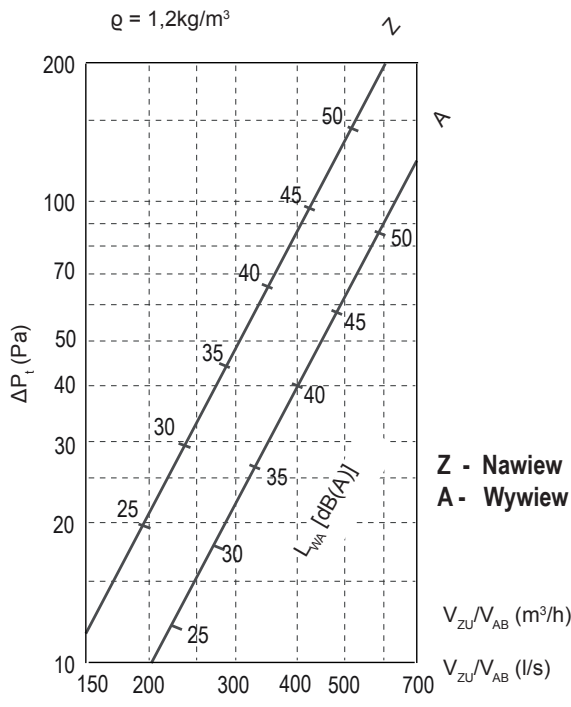

# 6.5 ZNW

zespół nawiewno-wywiewny

## MAKSYMALNA PRĘDKOŚĆ STRUMIENIA POWIETRZA

**ZNW-DZ-3 600**

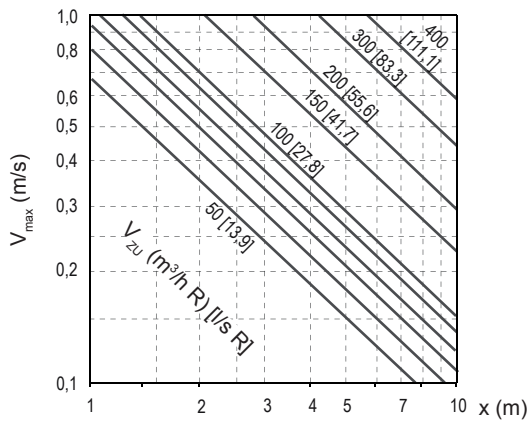

**ZNW-DZ-2/3 800**

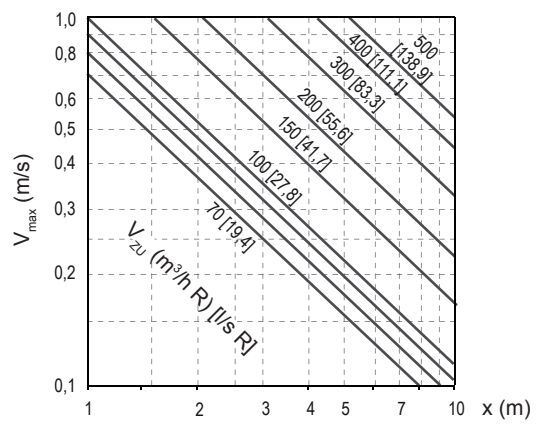

**ZNW-DZ-2/3 1000**

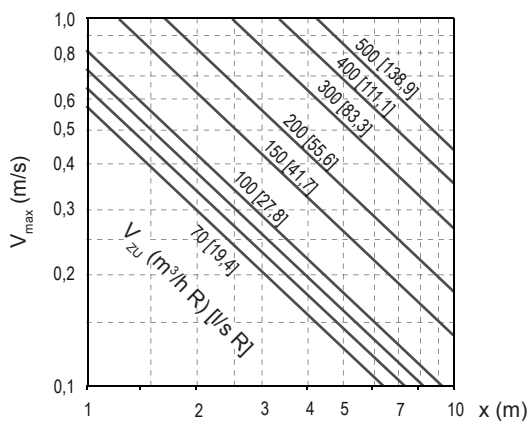

**ZNW-DZ-2/3 1200**

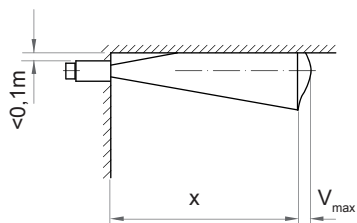
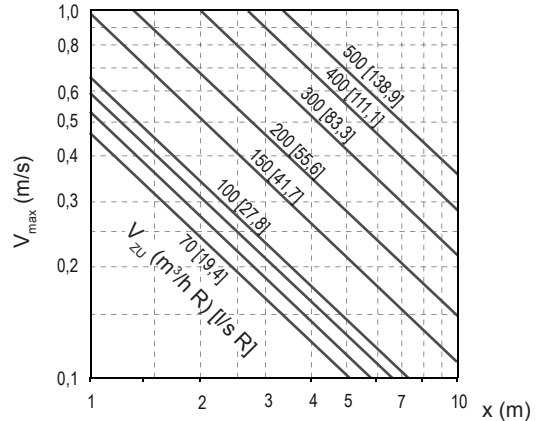

KRYTYCZNY ZASIĘG STRUMIENIA POWIETRZA

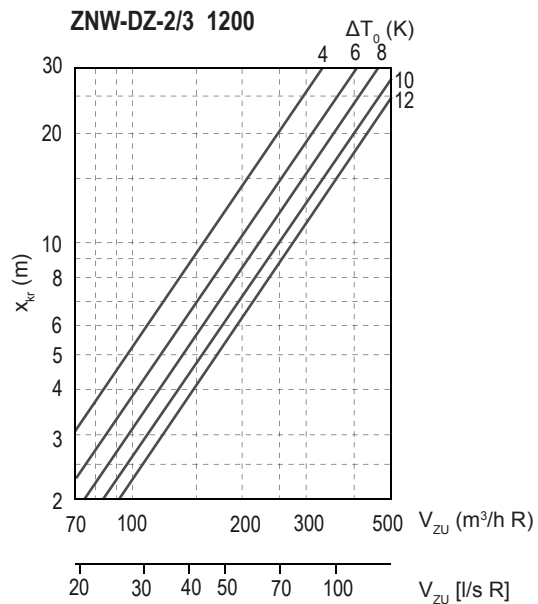
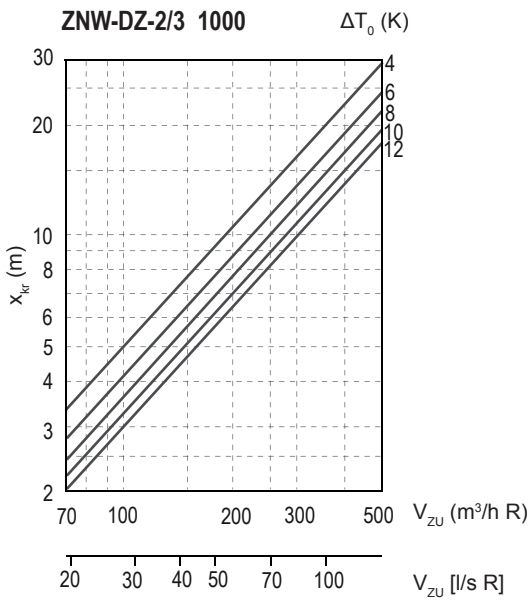
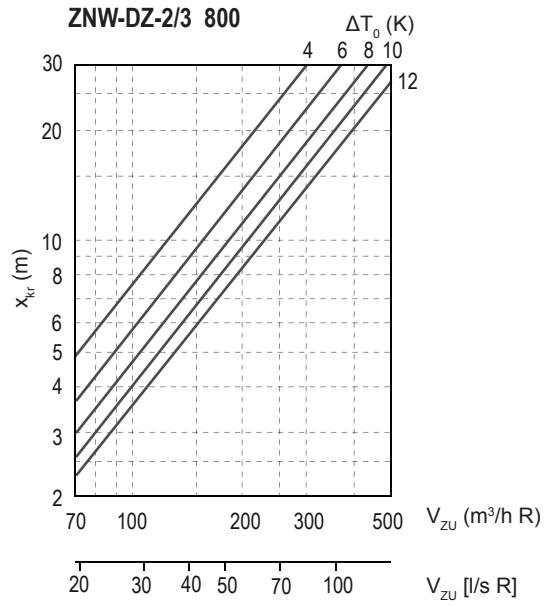
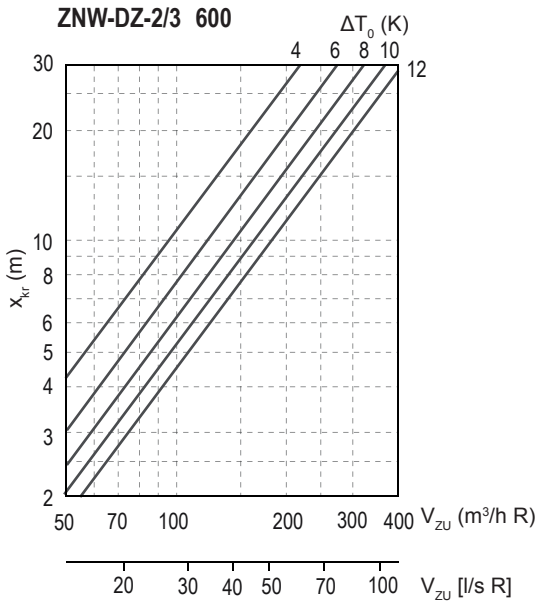

### ZESPÓŁ NAWIEWNO-WYWIEWNY ZNW-L

ZNW-L na metr nawiew ukośny

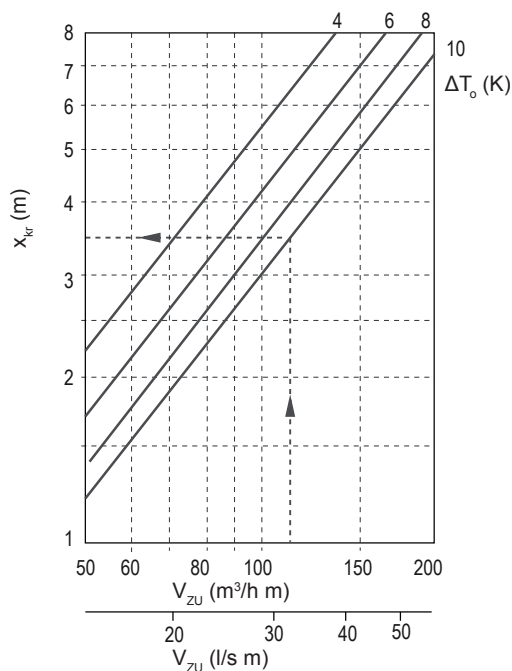

ZNW-L na metr nawiew pionowy

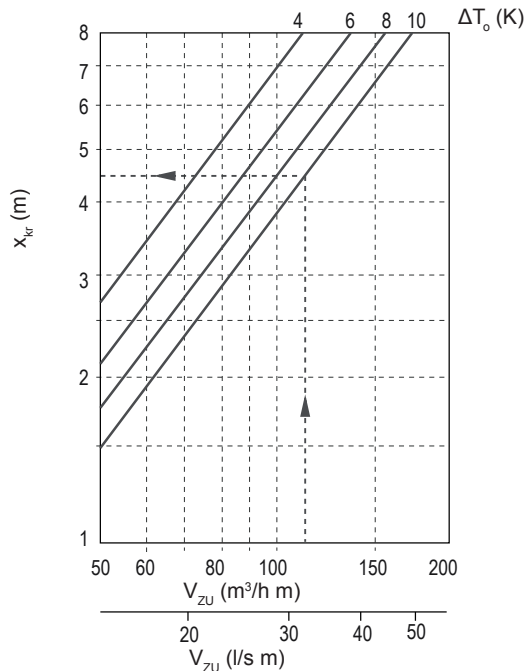

ZNW-L na metr styżenie do sufitu

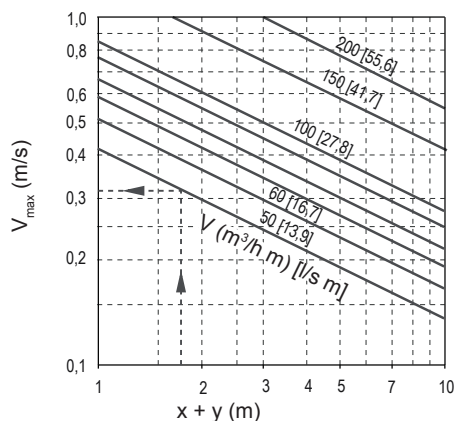

ZNW-L na metr poniżej sufitu

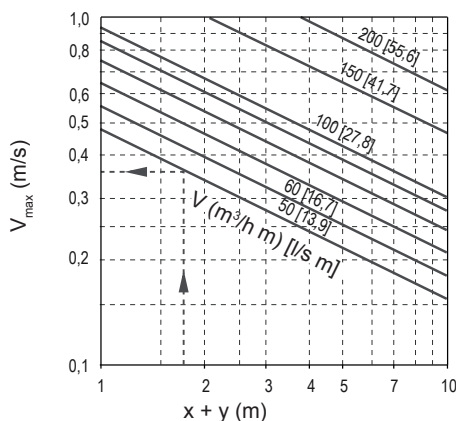

## KRYTYCZNY ZASIĘG STRUMIENIA POWIETRZA

ZNW-DZ-2/3

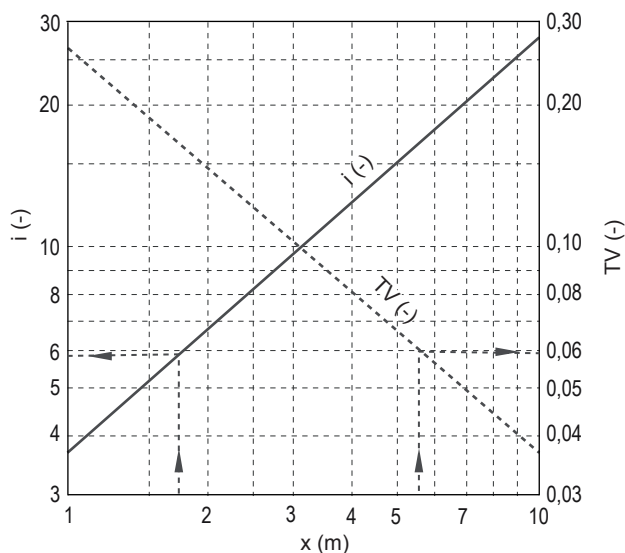

VZU	(m <sup>3</sup> /h)	= ilość powietrza nawiewanego
VZU	[l/s]	= ilość powietrza nawiewanego
VZU	(m <sup>3</sup> /h R)	= ilość powietrza nawiewanego na rząd dysz
VZU	[l/s R]	= ilość powietrza nawiewanego na rząd dysz
VAB	(m <sup>3</sup> /h)	= ilość powietrza wywiewanego
VAB	[l/s]	= ilość powietrza wywiewanego
Z ( )		= nawiew
A ( )		= wywiew
H (m)		= wysokość pomieszczenia
L (m)		= długość pomieszczenia
VZU	(m <sup>3</sup> /h m)	= ilość powietrza nawiewanego na metr
VZU	[l/s m]	= ilość powietrza nawiewanego na metr
VAB	(m <sup>3</sup> /h m)	= ilość powietrza wywiewanego na metr
VAB	[l/s m]	= ilość powietrza wywiewanego na metr
r	(kg/m <sup>3</sup> )	= gęstość
Dpt	(Pa)	= strata ciśnienia
LWA	[dB(A)]	= poziom mocy akustycznej w skali A

LWA1	[dB(A)]	= poziom mocy akustycznej dla filtra A odniesiony do nawiewu lub wywiewu
x+y	(m)	= poziomy + pionowy zasięg strumienia powietrza
i	( )	= współczynnik indukcji
TV	( )	= współczynnik redukcji różnicy temperatury
x	(m)	= poziomy zasięg strumienia
vmax	(m/s)	= maksymalna prędkość strumienia powietrza
xkr	(m)	= krytyczny zasięg strumienia powietrza
DTD	(K)	= różnica temperatur pomiędzy powietrzem nawiewanym a temperaturą pomieszczenia (DTD = tZU - tR)
tZU	(K)	= temperatura powietrza nawiewanego
tR	(K)	= temperatura w pomieszczeniu
NW	(mm)	= wielkość